

Roll Up 28 WT

- EN** Instructions
- NL** Handleiding
- IT** Manuale
- SV** Bruksanvisning
- NO** Bruksanvisning
- DA** Brugsvejledning
- FI** Käyttöohje

Ref. 5122340A

HOME MOTION by
somfy®

INHOUD

1. Inleidende informatie	11	3. Gebruik en onderhoud	17
1.1 Toepassingsgebied	11	3.1. OP en NEER toetsen	17
1.2 Aansprakelijkheid	12	3.2. STOP functie	17
2. Installatie	13	4. Technische gegevens	18
2.1. Montage	13		
2.2. Aansluiting	14		
2.3. In bedrijf stellen	15		
2.4. Tips en adviezen voor de installatie	17		

1. INLEIDENDE INFORMATIE

1.1 TOEPASSINGSGEBIED

De Roll Up 28 WT is een motor die specifiek bedoeld is voor binnenshuistoepassingen.

De Roll Up 28 WT kan roljaloezieën, lamellenjaloezieën en plisségordijnen motoriseren.

De Roll Up 28 WT is een 24 V-gelijkstroommotor die wordt gevoed door een netvoeding.

Waarschuwing: De Roll Up 28 WT kan niet worden gebruikt met gesealde dubbele beglazing.

1.2 AANSPRAKELIJKHEID

Lees voorafgaand aan het installeren en het gebruik van de motorisatie aandachtig deze **gids voor de installatie en het gebruik**. Houd u altijd aan de aanwijzingen die in deze handleiding staan. Houd u ook altijd aan de gedetailleerde voorschriften die in het bijgevoegde document **Veiligheidsvoorschriften** staan.

De motorisatie moet geïnstalleerd worden door een erkende installateur van automatiseringssystemen in woningen, in overeenstemming met de instructies van Somfy en met de in het land van gebruik geldende wet- en regelgeving.

Ieder gebruik van de motorisatie buiten het hierboven beschreven toepassingsgebied is verboden. Hierdoor en door het niet opvolgen van de instructies die in deze handleiding en in het bijgevoegde document **Veiligheidsvoorschriften** staan, vervalt de aansprakelijkheid en de garantie van Somfy.

De installateur moet de klant informeren over de voorwaarden voor het gebruik en het onderhoud van de motorisatie en moet hem/haar, na de installatie van de motorisatie, de aanwijzingen voor het gebruik en het onderhoud, evenals het bijgevoegde document **Veiligheidsvoorschriften**, overhandigen. Servicewerkzaamheden aan de motorisatie mogen alleen uitgevoerd worden door een erkende installateur van automatiseringssystemen in woningen.

Raadpleeg bij twijfel tijdens de installatie van de motorisatie of voor aanvullende informatie uw Somfy-leverancier of ga naar de website www.somfy.com.



Veiligheidswaarschuwing!



Let op!



Informatie

2. INSTALLATIE

 **Verplichte** voorschriften voor de erkende installateur van automatiseringssystemen in woningen die de installatie van de Roll Up 28 WT-motorisatie uitvoert.

 Laat de motorisatie niet vallen, sla er niet tegen, boor er niet in en dompel hem niet in een vloeistof.

 Installeer voor elke motorisatie een apart bedieningspunt.

2.1. MONTAGE

2.1.1. Voorbereiden van de motorisatie

 Zorg ervoor dat de binnendiameter van de buis groter is dan of gelijk is aan 26,6 mm.

1) Monteer de noodzakelijke accessoires voor het inbouwen van de motorisatie in de oprolbuis:

- Ofwel alleen de meenemer **a** op de motorisatie.
- Monteer de adapter **b** en de meenemer **c** op de motorisatie.

2) Meet de lengte (**L**) tussen de binnenrand van de kop van de motorisatie en het uiteinde van de meenemer.

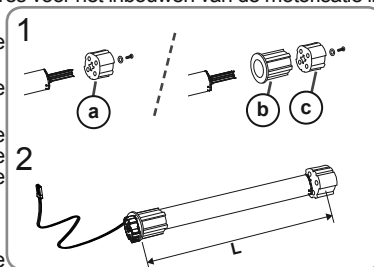

2.1.2. Voorbereiden van de buis

1) Zaag de oprolbuis op de gewenste lengte af, afhankelijk van het te motoriseren systeem.

2) Verwijder de bramen en de splinters van de oprolbuis.

3) Bij van binnen gladde oprolbuizen zaagt u een inkeping met de volgende afmetingen: **d** : 4 mm **e** : 7 mm

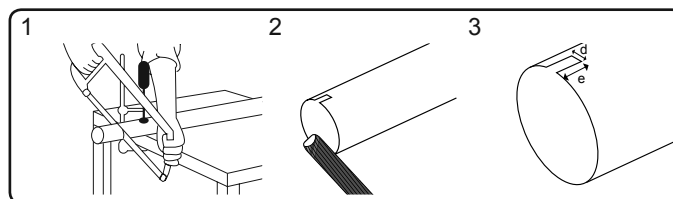

2.1.3. Assemblage motorisatie - buis

1) Schuif de motorisatie in de oprolbuis.

Bij van binnen gladde oprolbuisen plaatst u de inkeping over de nok van de adapter.

2) Bevestig de buis aan de motor met behulp van parkerschroeven of met stalen klinknagels afhankelijk van de afmeting (L).

 De schroeven of klinknagels mogen niet aan de motorisatie, maar uitsluitend aan de meenemer worden vastgezet.

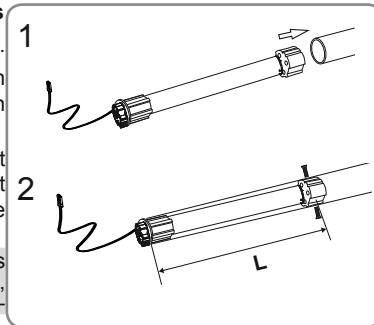

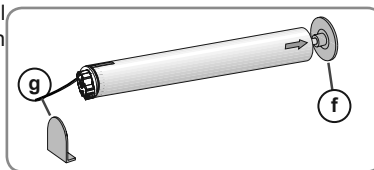

2.1.4. Montage van het geheel buis - motorisatie

Monteer en bevestig het geheel buis-motorisatie op de eindasteun f en op de motorisatiesteun g :



2.2 AANSLUITING

 Kabels die door een metalen schot lopen moeten beschermd en geïsoleerd worden door een doorvoerrubber of -huls.

 Maak kabels vast zodat zij niet in contact kunnen komen met bewegende delen.

 De kabel van de Roll Up 28 WT kan niet verwijderd worden. Stuur de motorisatie in geval van beschadiging van de kabel terug naar de aftersales.

- Schakel de netvoeding uit.
- Sluit de motorisatie aan volgens de tabel hieronder:

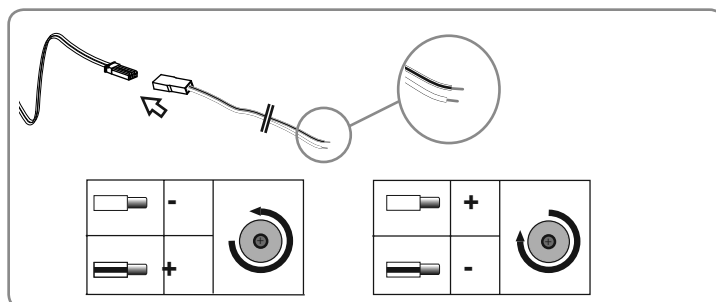

2.3. IN BEDRIJF STELLEN

2.3.1. Controle van de draairichting

1) Sluit de stroomtoevoer weer aan.

2) Druk op de \wedge toets van het bedieningspunt:

a) Als het gemotoriseerde systeem omhoog gaat (a), is de draairichting correct: Ga naar de paragraaf "Afstellen van de eindpunten".

b) Als het gemotoriseerde systeem omlaag gaat (b), is de draairichting niet correct: Ga verder met de volgende stap.

3) Schakel de voeding uit.

Verwissel de 2 draden op het bedieningspunt.

4) Sluit de voeding weer aan.

Druk op de toets \wedge van het bedieningspunt om de draairichting te controleren.

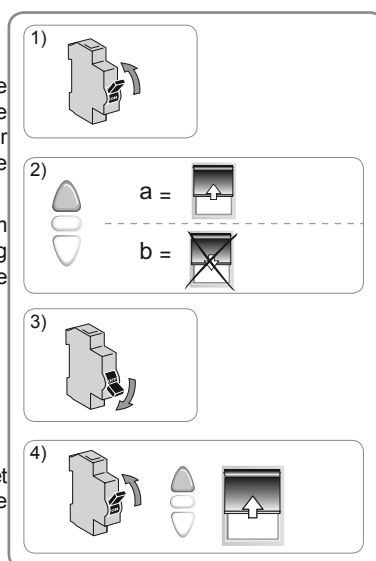

2.3.3. Afstellen van de eindpunten

De eindpunten kunnen in willekeurige volgorde afgesteld worden.

Afstellen van het bovenste eindpunt

- 1) Druk op de toets \wedge van het bedieningspunt om het gemotoriseerde systeem in het bovenste eindpunt te plaatsen.
- 2) Druk op de toets Stop van het bedieningspunt als het gemotoriseerde systeem het bovenste eindpunt heeft bereikt.
- 3) Schuif de "schakelaar" in overeenstemming met het bovenste eindpunt om dit vast te leggen.

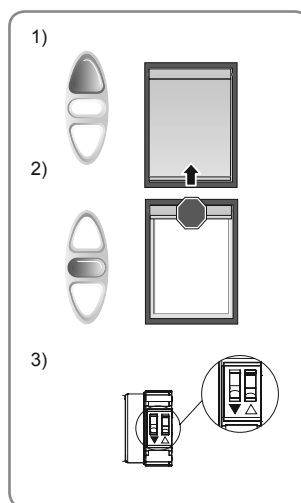

Afstellen van het onderste eindpunt

- 1) Druk op de toets \vee van het bedieningspunt om het gemotoriseerde systeem in het onderste eindpunt te plaatsen.
- 2) Druk op de toets Stop van het bedieningspunt als het gemotoriseerde systeem het onderste eindpunt heeft bereikt.
- 3) Schuif de "schakelaar" in overeenstemming met het onderste eindpunt om dit vast te leggen.

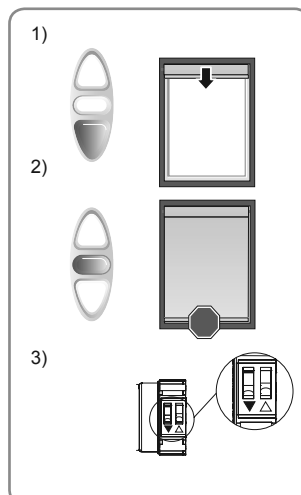

2.4. TIPS EN ADVIEZEN VOOR DE INSTALLATIE

2.4.1. Vragen over de Roll Up 28 WT?

Vaststellingen	Mogelijke oorzaken	Oplossingen
Het gemotoriseerde systeem werkt niet.	De aansluiting is niet correct.	Controleer de aansluiting en wijzig deze indien nodig.
	Het bedieningspunt is niet compatibel.	Controleer de compatibiliteit en vervang het bedieningspunt indien nodig.
	De eindpunten zijn ingesteld op dezelfde plaats	Afstellen de eindpunten.

3. GEBRUIK EN ONDERHOUD

 Deze motorisatie heeft geen onderhoud nodig

3.1. OP EN NEER TOETSEN

Door een korte druk op de toets \wedge of \vee gaat het gemotoriseerde systeem respectievelijk omhoog of omlaag.

3.2. STOP functie

Het gemotoriseerde systeem is in beweging.

- Druk **kort** op de STOP-toets: het gemotoriseerde systeem stopt automatisch.

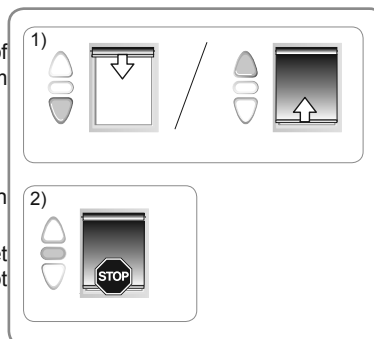

4. TECHNISCHE GEGEVENS

Voeding	24 Vdc SELV
Koppel	0.8 Nm
Op-snelheid	28 t/min
Neer-snelheid	51 t/min
Elektrische isolatie	III
Maximumafstand tussen twee eindpunten	60 omwentelingen
Maximumdraaitijd	6 min
Werkings temperatuur	-10 °C tot + 85 °C (Cf data sheet)
Beschermingsklasse	IP 30 (alleen voor gebruik binnenshuis)



Hierbij verklaart Somfy dat dit product voldoet aan de essentiële vereisten en andere relevante bepalingen van de toepasselijke Europese richtlijnen. Een conformiteitsverklaring staat ter beschikking op de website www.somfy.com/ce.